

Guide to Success

Red Dot Award: Product Design 2023



Inhalte

Teilnahme

Teilnahmebedingungen	3
Young Professionals Application Day	3
Evalierungsprozess & Bewertungskriterien	4
Kategorien	5
Metakategorien	6
Produktserien	7

Anmeldung

Das Anmeldeportal My Red Dot	8
PI-Code – der Produkt-Identifikations-Code	8
Die Anmeldung Schritt für Schritt erklärt	9

Anlieferung & Abholung

Ihre Leistung	17
Leistung unseres Logistikteams	17
Vorbereitung Ihrer Einreichung für den Versand	18
Kennzeichnung Ihrer Einreichung	18
Besonderheiten beim Versand	19
Sendungen aus Nicht-EU-Ländern	19
Red Dot Judging Hall	20

Lieferadresse und -zeiträume	21
Einlagerung im Falle einer Auszeichnung	21
Abholung der Produkte nach der Jurierung	21
Anlieferung und Abholung von Automobilen und Motorrädern	22
Anlieferung und Abholung von Caravans, Nutzfahrzeugen, Booten und Zügen	22

Die Ergebnisse stehen fest

Ergebnisbenachrichtigung	23
Ihr Produkt wurde ausgezeichnet	23
Ihr Produkt wurde nicht ausgezeichnet	23

Kosten und Bezahlung

Teilnahmegebühren	25
Zusätzliche Gebühren	25
Kosten im Falle einer Auszeichnung	25
Bezahlung	25

Kontakt & FAQ

26

Teilnahmebedingungen



Zum Red Dot Award: Product Design 2023 können Sie industriell gefertigte Produkte anmelden, deren Markteinführung zwischen dem 1. Januar 2021 und dem 1. Juni 2023 stattfand bzw. stattfindet.

Unikate sowie Designkonzepte sind von der Teilnahme ausgeschlossen.

Die Anmeldung muss online innerhalb der rechts genannten Zeiträume stattfinden. Die Teilnahmegebühren richten sich nach der Anmeldephase, in der die Anmeldung abgeschlossen wurde. Mit Abschluss einer Anmeldung stimmen Sie den [Allgemeinen Geschäftsbedingungen](#) zu.

Einreichungsform

Bitte senden Sie uns ein reales, funktionstüchtiges Produkt zu, sodass die Jury neben der Funktion auch Aspekte wie Haptik, Material, Verarbeitung und Ergonomie live und vor Ort begutachten kann. Ausnahmen sind sehr große und schwer bewegliche Geräte, Maschinen sowie Einreichungen in der rein

digitalen Kategorie „Interior Design“. Diese Einreichungen können anhand von digitalem Bild- und Videomaterial bewertet werden. Bitte beachten Sie, dass die Kosten für die Anlieferung und Einfuhr Ihres Produktes vollständig von Ihnen zu tragen sind. Sollte Ihr Produkt aus einem Land außerhalb der EU angeliefert werden, muss die Anlieferung gemäß den Zollbestimmungen für den zollrechtlich freien Verkehr und gemäß den Lieferbedingungen des Incoterms DDP (Delivery Duty Paid) erfolgen. Genaue Informationen dazu finden Sie [hier](#).

Mehrfacheinreichungen

Das gleiche Produkt kann in verschiedenen Kategorien registriert werden. Für jede Einreichung muss eine eigene Anmeldung abgeschlossen werden und pro Anmeldung muss jeweils ein Produkt eingesendet werden. Eine Ausnahme gilt für Einreichungen in den Metakategorien „Smart Products“ und „Innovative Products“. Hier wird kein weiteres Produkt im Original benötigt.

Die Anmeldung ist in den folgenden Phasen möglich:

- Early Bird: 04. Oktober 2022 bis 21. Oktober 2022
- Regular: 22. Oktober 2022 bis 13. Januar 2023
- Latecomer: 14. Januar 2023 bis 27. Januar 2023

Young Professionals Application Day

Am 7. Dezember 2022 haben ausgebildete Designer, deren Abschluss nicht länger als 5 Jahre zurückliegt, die Möglichkeit, sich zur Verlosung von einem von 50 kostenfreien Anmeldeplätzen zu bewerben. Im Falle einer Auszeichnung profitieren sie vom kostenfreien Winner Package Basic. Weitere Informationen zum Young Professionals Application Day finden Sie [hier](#).

Evaluierungsprozess

Im März 2023 werden die angemeldeten Produkte von einer internationalen Jury bewertet. Diese besteht aus rund 40 Gestaltern, Designprofessoren und Fachjournalisten aus der ganzen Welt. Da jedes Produkt im Original anzuliefern ist, wird jede Einreichung individuell getestet, diskutiert und bewertet.

Bewertungskriterien

- Innovationsgrad
- Ergonomie
- Produktperipherie
- Funktionalität
- Langlebigkeit
- Selbsterklärungsqualität
- Formale Qualität
- Ökologische Verträglichkeit
- Symbolischer & emotionaler Gehalt

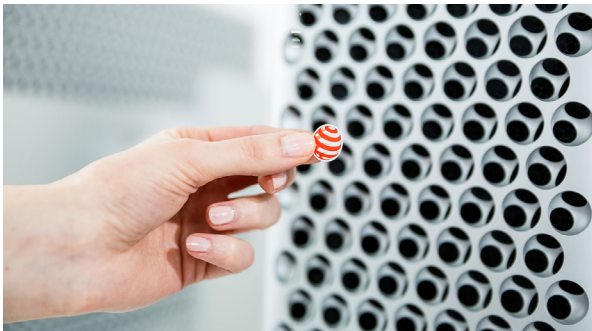

Kategorien

Für die Anmeldung zum Wettbewerb stehen Ihnen 51 klassische Kategorien zur Verfügung. Diese decken das gesamte Produktspektrum ab. Eine detaillierte Übersicht der Produktkategorien finden Sie [hier](#).

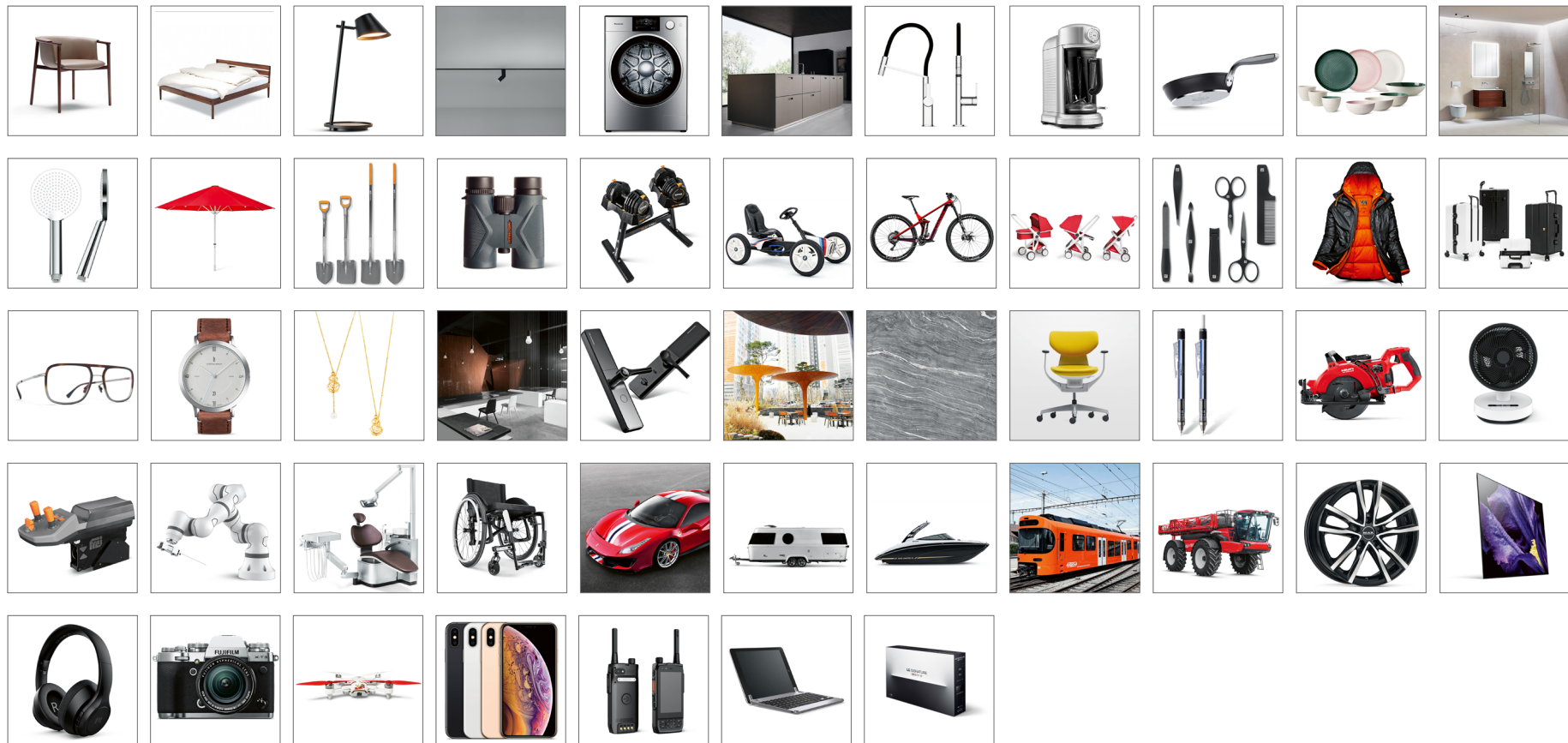

Teilnahme

Anmeldung

Anlieferung & Abholung

Ergebnisse stehen fest

Kosten & Bezahlung

Kontakt



Metakategorien „Smart Products“ und „Innovative Products“

Nach Abschluss einer Anmeldung in einer der 51 regulären Kategorien können Sie Ihre Produkte zusätzlich in einer der beiden Metakategorien „[Smart Products](#)“ oder „[Innovative Products](#)“ registrieren.

Spezifischere Bewertung des Produktes

Während der Jury Session werden diese Einreichungen zunächst ganzheitlich und in einem zweiten Durchgang außerdem in Hinblick auf spezifischere Gesichtspunkte evaluiert. Während der Schwerpunkt bei smarten Produkten auf dem Interaktionsdesign, der Vernetzung und dem System als Ganzes liegt, achten die Experten bei innovativen Entwürfen insbesondere auf den Grad der Neuerung. Dieser kann sich sowohl in technischen Optimierungen sowie anders gedachten Formen als auch in neuen Materialien oder einem revolutionären Gebrauchsansatz widerspiegeln.

Individualisiertes Red Dot-Siegerlabel

In diesen Kategorien ausgezeichnete Produkte erhalten ein individualisiertes Red Dot-Siegerlabel, mit dem der Schwerpunkt der Auszeichnung klar kommuniziert wird.



reddot winner 2023
smart product



reddot winner 2023
best smart product



reddot winner 2023
innovative product



reddot winner 2023
innovative product

Produktserien

Produktserien, bei denen die Designsprache der einzelnen Elemente übereinstimmt, können zum Wettbewerb angemeldet werden. Zu beachten ist, dass die Produktserie im Online-Anmeldeformular durch den Zusatz „series“ bei der Angabe der Produktart klar gekennzeichnet werden muss.

Produktlinien sowie -familien werden im Rahmen des Red Dot Award: Product Design wie folgt unterschieden und definiert:

Produktlinie

Produktlinien sind Produktserien, die sich ausschließlich in Größe, Farbe oder Material unterscheiden – zum Beispiel Smartphones mit unterschiedlichen Displaygrößen oder Tischleuchten in unterschiedlichen Farben.

Besonderheiten bei Anlieferung und Präsentation

Bei Produktlinien ist es ausreichend, wenn Sie uns ein Objekt der Serie zukommen lassen. Sie können die verschiedenen Varianten und besondere Details mithilfe von zusätzlichem digitalen Material (Bilder, Videos, PDFs) darstellen.



Produktfamilien

Unter Produktfamilie sind Produkte zu verstehen, die sich im Verkauf ergänzen. Dazu zählt beispielsweise eine Badmöbelserie, die aus Waschtisch, WC und Badewanne besteht.

Besonderheiten bei Anlieferung und Präsentation

Bei Produktfamilien sollte eine aussagekräftige Auswahl aus maximal vier Produkten zur Bewertung angeliefert werden. Bei mehr als vier Bestandteilen können Sie das digitale Zusatzmaterial nutzen, um die gesamte Produktfamilie vollumfänglich zu präsentieren.



Das Anmeldeportal My Red Dot

Sie können Ihr Produkt ausschließlich online im My Red Dot-Portal anmelden. Sofern Sie noch keinen Account besitzen, können Sie sich dort mit Ihrer E-Mail-Adresse registrieren. Besitzen Sie bereits einen Account, loggen Sie sich mit Ihrer E-Mail-Adresse und Ihrem Passwort ein. Im oberen Teil der Seite können Sie den Wettbewerb auswählen, in dem Sie Ihr Produkt oder Projekt anmelden möchten. Wählen Sie dort „Red Dot Award: Product Design“ aus und klicken Sie im Folgenden auf „Produkt anmelden“ in der Navigation auf der linken Seite. Folgen Sie den im digitalen Anmeldeformular angegebenen Schritten.

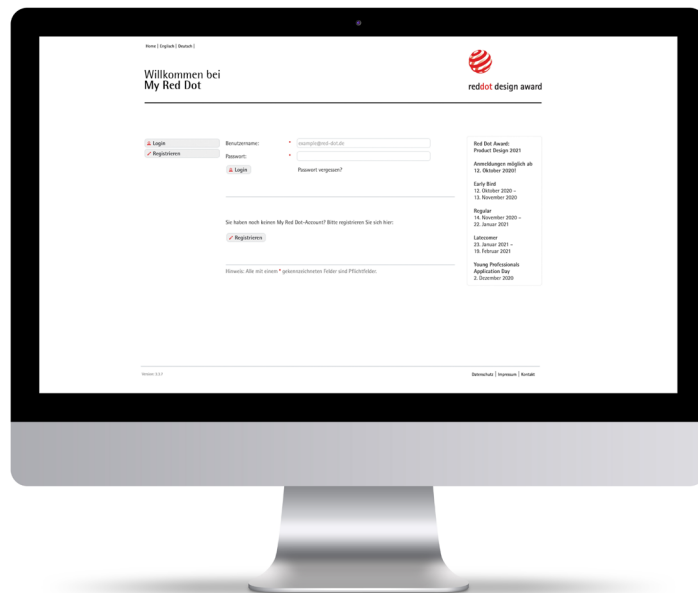

Unsere Kommunikation wird hauptsächlich per E-Mail abgewickelt. Hinterlegen Sie deshalb unbedingt eine aktuelle persönliche E-Mail-Adresse, damit Sie wichtige Dokumente wie die Rechnung, Anmeldebestätigung und Ergebnisbenachrichtigung problemlos erhalten. Vergewissern Sie sich darüber hinaus bitte, dass unsere E-Mails nicht in Ihrem Spam-Ordner landen oder von Ihrem Mailserver geblockt werden.

Hinweis: Falls Sie unsere E-Mails nicht erhalten, fügen Sie bitte die @red-dot.de-Domain als „sicheren Absender“ in der Konfiguration Ihres E-Mail-Postfachs hinzu.

PI-Code – der Produkt-Identifikations-Code

Muster: 01-01234-2023PD

Zu Beginn jeder Anmeldung wird ein individueller PI-Code (Produkt-Identifikations-Code) für ein Produkt generiert. Dieser dient als eindeutige Identifikationsnummer für Ihre Einreichung. Zur besseren Bearbeitung ist der PI-Code bei Anfragen stets anzugeben. Sie können Ihre/n PI-Code/s jederzeit in der Produktübersicht in Ihrem My Red Dot-Account einsehen. Mit Abschluss Ihrer Anmeldung erhalten Sie ein vorgefertigtes PI-Code-Label zur Kennzeichnung Ihres Produkts. Wie Sie Ihre Einreichung richtig kennzeichnen, erfahren Sie im Abschnitt [„Vorbereitung Ihrer Einreichung für den Versand“](#).

- Produkt
- Präsentation
- Logistik
- Veröffentlichung
- Bezahlung
- Anmeldung abgeschlossen

Die Anmeldung Schritt für Schritt erklärt

Um ein Produkt zum Red Dot Award: Product Design anzumelden, müssen Sie Informationen zum Produkt, zum Hersteller und zu den Designern angeben, die für die Jurypräsentation und zum Teil auch für die Veröffentlichung im Falle einer Auszeichnung genutzt werden. Außerdem wählen Sie aus, in welcher Form und mit welchen Zusatzmaterialien das Produkt der Jury präsentiert werden soll. Die Anmeldung gilt als abgeschlossen, sobald die Zahlung der Teilnahmegebühren erfolgt ist. Eine detaillierte Übersicht der abgefragten Informationen und Materialien finden Sie auf den folgenden Seiten.

Produkt

Im Reiter „Produkt“ müssen Sie folgende Informationen zu Ihrem Produkt hinterlegen:

Produktname

Bitte geben Sie den Produktnamen in Englisch, optional auch in Deutsch an.

Produktart

Hier tragen Sie die Produktart auf Englisch ein, z. B. „Suitcase“. Melden Sie eine Produktserie an, ist dies an dieser Stelle zu benennen z. B. „Suitcase series“. Die Angabe der Produktart auf Deutsch ist optional.

Jahr der Markteinführung

Gemäß der Teilnahmebedingungen können Sie hier das Jahr 2021, 2022 oder 2023 auswählen.

Kategorie und Unterkategorie

Im nächsten Schritt wählen Sie die Kategorie aus, in der Sie Ihr Produkt bewerten lassen möchten und bestimmen eine passende Unterkategorie. Sollte Ihr Produkt keiner der genannten Unterkategorien entsprechen, wählen Sie an dieser Stelle bitte „Sonstiges“ aus.

- Produkt
- Präsentation
- Logistik
- Veröffentlichung
- Bezahlung
- Anmeldung abgeschlossen

Präsentation

Im Reiter „Präsentation“ geben Sie an, wie Ihr Produkt der Jury präsentiert wird.

Für die Teilnahme beim Red Dot Award: Product Design empfohlen wird die Produktpräsentation in hybrider Form. Dies bedeutet, dass Sie uns das originale Produkt zur Verfügung stellen und außerdem digitale Präsentationsmaterialien zu Ihrem Produkt hochladen.

Art der Einreichung

Hier geben Sie an, in welcher Form Sie uns Ihr Produkt für die Bewertung zur Verfügung stellen. Die bestmögliche Präsentation wird durch die Anlieferung eines Originalprodukts gewährleistet. In Ausnahmefällen ist es jedoch möglich, einen marktreifen Prototyp oder ausschließlich digitale Präsentationsmaterialien zur Jurierung zur Verfügung zu stellen.

Präsentationsgröße

An dieser Stelle geben Sie die Größe Ihres Produkts bzw. der physischen Präsentation an. Die genaue Angabe der Abmessungen (Höhe, Breite, Tiefe) in Millimetern ist erforderlich, damit unsererseits ausreichend Präsentationsfläche für Ihr Produkt eingeplant werden kann.



Hinweis: Für Präsentationen mit einer Fläche von mehr als 3 m² wird automatisch eine zusätzliche Übergrößengebühr von 700 Euro zzgl. MwSt. berechnet. Sofern Sie ein Produkt mit Übergröße anliefern, bitten wir Sie, uns vorab einen bemaßten Aufbauplan Ihrer Produktpräsentation an logistics@red-dot.de zur Freigabe zu schicken.

- Produkt
- Präsentation
- Logistik
- Veröffentlichung
- Bezahlung
- Anmeldung abgeschlossen

Digitales Präsentationsmaterial

Ergänzend zu Ihrer Originaleinreichung laden Sie hier bitte mindestens 3 Produktbilder hoch.

Durch weiteres digitales Präsentationsmaterial können die Funktion und die Besonderheiten von Produkten besser erläutert werden. Unterstützend zu Ihrer Originaleinreichung können Sie zum Beispiel Videomaterial oder Produktpräsentationen hochladen, die Ihre Einreichung in Funktion zeigen.

Achten Sie bei Produktserien darauf, dass die Bilder die vollständige Serie zeigen. Nur so können diese der Jury vollumfänglich präsentiert werden. Sollten Sie eine rein digitale Präsentation gewählt haben, können Sie hier weiteres digitales Material ergänzen.

Wir empfehlen dies ausdrücklich für Einreichungen in den Kategorien **„Industriegeräte, Maschinen und Automation“**, **„Robotertechnik“** und **„Medizinische Geräte und Medizintechnik“** sowie für alle Produkte, die für die Bewertung nur in Form eines Prototyps zur Verfügung gestellt werden können.

 **Hinweis:** Sie können hier auswählen, ob die Materialien exklusiv für die Jurierung, oder im Falle einer Auszeichnung auch für die Veröffentlichung online genutzt werden sollen.

Folgende Dateiformate sind als digitales Material zugelassen:

- Bis zu 10 Bilder als JPG mit je maximal 10,1 MB
- Bis zu 5 Videos als MP4 oder MPG mit je maximal 1,4 GB, empfohlene Länge: 2 Minuten
- Bis zu 5 PDF-Dateien mit je maximal 10 Seiten und maximal 54,6 MB, 96 dpi

In unserem [Lookbook](#) finden Sie außerdem Informationen zu den Inhalten und zur Aufbereitung digitaler Präsentationsmaterialien.

 **Hinweis:** Die Materialien werden auf einem iPad Pro oder einem iMac gezeigt. Hierfür verwenden wir eine eigens programmierte Präsentationsoberfläche.

- Produkt
- Präsentation
- Logistik
- Veröffentlichung
- Bezahlung
- Anmeldung abgeschlossen

Druckdaten

Laden Sie an dieser Stelle bitte druckfähige Produktbilder, vorzugsweise Freisteller, hoch.
Anforderungen an das Bildmaterial: 3 Bilder als JPG oder TIFF mit 300 dpi. Für den Druck im DIN A4-Format müssen die Bilder eine Auflösung von mindestens 2.560 x 1.920 Pixeln haben.

Produktbeschreibung

Neben dem Originalprodukt ist eine englischsprachige Beschreibung des Produkts wesentlich für die Evaluierung. Der Beschreibungstext sollte zwischen 500 und 1.200 Zeichen inkl. Leerzeichen umfassen und die Funktion, Vorteile und Innovation des Produkts kurz und prägnant wiedergeben.

 **Hinweis:** Dieser Text wird der Jury vorgestellt und dient außerdem als Basis für die Veröffentlichung. Im Falle einer Auszeichnung wird er von Red Dot redaktionell überarbeitet, um ein einheitliches Konzept für unsere Veröffentlichungen zu wahren. Beispiele für diese Produktbeschreibungen und -bilder finden Sie in unserer [Online Ausstellung](#).

Bitte beachten Sie, dass das Präsentationsmaterial und die Beschreibung nach Abschluss der Anmeldung nicht mehr ergänzt oder bearbeitet werden kann. Stellen Sie sicher, dass Sie alle Materialien vollständig und korrekt sind, bevor Sie die Anmeldung abschließen.

- Produkt
- Präsentation
- Logistik
- Veröffentlichung
- Bezahlung
- Anmeldung abgeschlossen

Logistik

In diesem Teil wählen Sie aus, wie und wann Sie Ihr Produkt zur Jurierung anliefern und ggf. wieder abholen werden.

Spedition und Paketdienst

Sie schicken Ihr vormontiertes Produkt per Spedition oder Paketdienst an unsere Adresse und organisieren die Abholung auf dem gleichen Wege. Sollte Ihr Produkt aus einem Land außerhalb der EU angeliefert werden, muss die Anlieferung gemäß den Zollbestimmungen für den zollrechtlich freien Verkehr und gemäß den Lieferbedingungen des Incoterms DDP (Delivery Duty Paid) erfolgen.

Anlieferung

20. Februar bis 10. März 2023
Mo-Fr von 10.00 bis 16.00 Uhr

Abholung

11. April bis 21. April 2023
Mo-Fr von 10.00 bis 16.00 Uhr

 **Hinweis:** Für einen sicheren und reibungslosen Logistikprozess empfehlen wir unseren Kooperationspartner Pro Messe Service GmbH. Ihre Ansprechpartner für ein unverbindliches Angebot:

Christian Kalkbrenner
+49 82718014-27
c.kalkbrenner@pro-messe.de

Kevin Kastl
+49 82718014-20
k.kastl@pro-messe.de

- Produkt
- Präsentation
- Logistik
- Veröffentlichung
- Bezahlung
- Anmeldung abgeschlossen

Abholung oder Entsorgung

Wählen Sie hier aus, wie Sie Ihr Produkt nach der Bewertung abholen werden. Sofern Sie keine Abholung Ihres Produkts nach dem Wettbewerb wünschen, können Sie dies hier auch auswählen. Das Produkt wird dann durch unser Team kostenfrei entsorgt werden.

Anlieferung und Abholung von Fahrzeugen

Fahrzeuge, die in der Kategorie 38 angemeldet werden, müssen am 23. März 2023 angeliefert und am selben Tag wieder abgeholt werden.

Die Kategorien umfassen folgende Produktarten:

- Automobile und Motorräder

Die genaue Lieferadresse und Besonderheiten, die für die Anlieferung gelten, erhalten Sie nach Abschluss Ihrer Anmeldung per E-Mail.

Versicherungswert

Bitte geben Sie darüber hinaus den Wert Ihres Produkts in Euro für unsere Versicherung an. Bitte beachten Sie, dass wir Ihr Produkt nicht gegen Transportschäden versichern können. Schließen Sie hierfür ggf. eine Transportversicherung bei Ihrem Transportdienstleister ab.

- Produkt
- Präsentation
- Logistik
- **Veröffentlichung**
- Bezahlung
- Anmeldung abgeschlossen

Veröffentlichung

Für jedes Produkt müssen Informationen zum Hersteller und zu den Designern hinterlegt werden. Im Falle einer Auszeichnung werden diese für die Veröffentlichung, im Winners-Bereich auf red-dot.org und im Red Dot Design Yearbook genutzt. Die Credits werden auch für die Red Dot-Urkunden verwendet.

Credits des Hersteller

Verpflichtende Angaben sind die Firmenanschrift, die Webseite des Herstellers sowie ein Ansprechpartner. Der Ansprechpartner wird nicht veröffentlicht.

Designcredits

Hier können Sie entweder eine Werksdesign-Adresse und bis zu zwei externe Designstudio nennen. Je Studio können Sie außerdem bis zu zwei Designer aufführen.

Ausnahme: In der Kategorie „Interior Design“ kann nur ein externes Designstudio mit maximal zwei Designern aufgeführt werden.

 **Hinweis:** Im Falle einer Auszeichnung haben Sie einmalig die Möglichkeit diese Angaben für die Veröffentlichung und die Red Dot-Urkunden final zu bestätigen.

- Produkt
- Präsentation
- Logistik
- Veröffentlichung
- Bezahlung
- Anmeldung abgeschlossen

Bezahlung

Der letzte Schritt der Online-Anmeldung ist die Bezahlung der Teilnahmegebühren. Erst nach Zahlungseingang kann Ihr Produkt der Jury vorgestellt werden. Bitte machen Sie hierfür folgende Angaben:

Rechnungsadresse

Hier geben Sie die Anschrift für die Rechnungsstellung Ihrer Teilnahmegebühren ein. Sie können eine Adresse aus Ihrem Adressbuch wählen oder eine neue Adresse eingeben.

Bestellnummer

Sofern es für Sie erforderlich ist, können Sie eine individuelle Bestellnummer zur besseren Zuordnung in Ihrer Buchhaltung angeben. Diese Angabe ist optional.

Zahlungsmöglichkeiten

Die Zahlung der Teilnahmegebühren erfolgt online. Folgende Optionen bieten wir hierfür an: Kreditkarte (MasterCard, VISA, American Express), PayPal, ALIPAY und WeChat Pay.

- Produkt
- Präsentation
- Logistik
- Veröffentlichung
- Bezahlung
- Anmeldung abgeschlossen

Anmeldung erfolgreich abgeschlossen

Optionale Anmeldung in einer Metakategorie

Wenn Sie die Anmeldung in einer der 51 regulären Kategorien vervollständigt haben, haben Sie die Möglichkeit, das Produkt zusätzlich kostenpflichtig in einer der beiden Metakategorien „[Smart Products](#)“ oder „[Innovative Products](#)“ zu registrieren. Sie können diese Anmeldung unmittelbar im Anschluss oder zu einem späteren Zeitpunkt bis zum Ausschreibungsende vornehmen. Sofern dies im Rahmen einer späteren Registrierungsphase stattfindet, erhöhen sich die Kosten für die zweite Anmeldung.

Anmeldebestätigung

Nach erfolgreichem Abschluss der Anmeldung erhalten Sie die Rechnung für die Teilnahmegebühren sowie eine Anmeldebestätigung und Dokumente für den Versand Ihrer Einreichung per E-Mail.

 **Hinweis:** Werfen Sie bitte einen Blick in Ihren Spam-Ordner, falls Sie die Bestätigung nicht direkt erhalten haben.

Nach Erhalt der Anmeldebestätigung können Sie damit beginnen, Ihr Produkt für die Anlieferung in den vorgegebenen Zeiträumen vorzubereiten. Alle Informationen hierzu finden Sie auf den nächsten Seiten.

 **Hinweis:** Nach Abschluss der Anmeldung können die Daten zu Ihrer Einreichung nicht mehr bearbeitet werden.

Anlieferung & Abholung

Original zusenden

Nachdem Sie Ihr Produkt online zum Wettbewerb angemeldet haben, senden Sie uns das physische, funktionstüchtige Produkt zu, sodass die Jury neben der Funktion auch Aspekte wie Haptik, Material, Verarbeitung und Ergonomie live und vor Ort begutachten kann.

Ausnahmen

Ausnahmen sind sehr große und schwer bewegliche Geräte und Maschinen sowie Einreichungen in der rein digitalen Kategorie „Interior Design“. Diese Einreichungen können anhand von digitalem bewertet werden. Eine weitere Ausnahme gilt für die Metakategorien „Smart Products“ und „Innovative Products“. Die Jurypräsentation wird auf die gleiche Art und Weise erfolgen wie bei der Erstanmeldung. Daher müssen Sie uns das Produkt, das Sie im Rahmen einer zweiten Anmeldung in einer der Metakategorien registriert haben, lediglich einmal im Original zusenden.

Ihre Leistung

Die Anlieferung und Abholung Ihrer Einreichung muss unaufgefordert durch Sie selbst organisiert werden. Versand- und Einfuhrkosten, sowie Kosten für eine Transportversicherung, sind vom Teilnehmer zu tragen. Sendungen aus dem Nicht-EU-Ausland müssen gemäß den Zollbestimmungen für den zollrechtlich freien Verkehr und gemäß den Lieferbedingungen des Incoterms DDP (Delivery Duty Paid) abgewickelt werden.

Die Lieferung muss bis hinter die erste Tür des angegebenen Anlieferungsorts erfolgen. Für einen reibungslosen Ablauf empfehlen wir die Anlieferung durch ein Fahrzeug mit Hebebühne. Eventuelle Hilfsmittel (Stapler, Rampe etc.) müssen von Ihnen zur Verfügung gestellt werden. Bitte informieren Sie auch

Ihre Spedition bzw. Ihren Lieferanten hierüber, da mögliche Zusatzkosten im Rahmen der Anlieferung zu Ihren Lasten anfallen könnten. Für eine eindeutige Identifikation Ihrer Anlieferung kennzeichnen Sie Ihr Produkt und die Versandverpackung zwingend mit dem zur Verfügung gestellten PI-Code-Label. Bitte verwenden Sie eine Transportverpackung, welche Ihr Produkt ausreichend schützt und im Falle einer Abholung für den Rückversand wiederverwendet werden kann.



Wir empfehlen Ihnen, neben einer Transportversicherung für Ihr Produkt auch eine Ausstellungsversicherung für den Zeitraum der Jurierung abzuschließen.

Für einen sicheren und reibungslosen Logistikprozess empfehlen wir unseren Kooperationspartner Pro Messe Service GmbH.

Ihre Ansprechpartner für ein unverbindliches Angebot:

Christian Kalkbrenner
+49 82718014-27
c.kalkbrenner@pro-messe.de

Kevin Kastl
+49 82718014-20
k.kastl@pro-messe.de

Leistung unseres Logistikteams

Wir nehmen Ihre Einreichungen entgegen und platzieren sie bestmöglich für die Jurierung. Nach der Jurierung werden nicht ausgezeichnete Produkte, die keine Demontage, benötigen für den Versand verpackt und zur Abholung bereitgestellt. Produkte werden von uns weder zusammen- noch auseinandergebaut oder montiert. Es ist nicht möglich, dass Sie Ihr Produkt selbst aufbauen bzw. abbauen. Kontaktieren Sie uns dennoch gerne, wenn dies zwingend erforderlich sein sollte. Beachten Sie dabei bitte die [Anlieferungsfristen](#).

Vorbereitung Ihrer Einreichung für den Versand

Kennzeichnung Ihrer Einreichung

Zur eindeutigen Identifikation Ihres Produkts bitten wir Sie, es mit dem Ihnen zur Verfügung gestellten PI-Code-Label sowie mit dem Adresslabel zu versehen.

PI-Code-Label

Im Rahmen der per E-Mail versendeten Anmeldebestätigung erhalten Sie Ihr individuelles PI-Code-Label, das sich bei jedem einzeln angemeldeten Produkt unterscheidet. Bitte bringen Sie es zur eindeutigen Identifikation auf der Rückseite Ihres Produkts, auf möglichen Zubehörteilen sowie auf der Versandverpackung an. Bitte achten Sie darauf, dass die Optik Ihres Produkts durch das Label nicht zu stark beeinträchtigt wird. Nach Möglichkeit sollte sich das Label rückstandslos entfernen lassen. Im Falle einer Auszeichnung können wir Ihr Produkt so bestmöglich in der Siegerausstellung präsentieren.

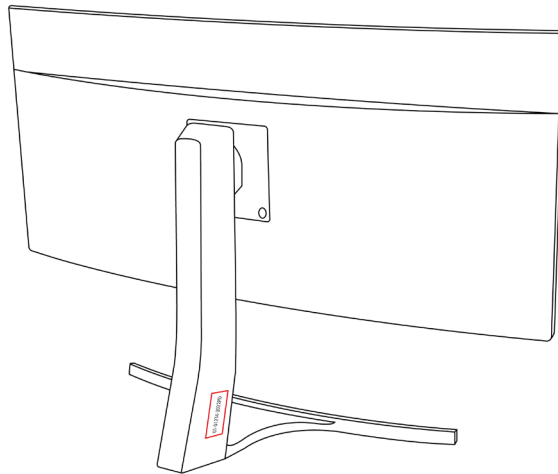

Adresslabel

Versehen Sie Ihre Versandverpackung zusätzlich zu dem PI-Code-Label mit dem Ihnen zur Verfügung gestellten Adresslabel. Sie erhalten es gemeinsam mit der Anmeldebestätigung und dem PI-Code-Label per E-Mail.

Bitte beachten Sie, dass das Adresslabel nicht zur Frankierung, sondern lediglich zu Identifikationszwecken dient.

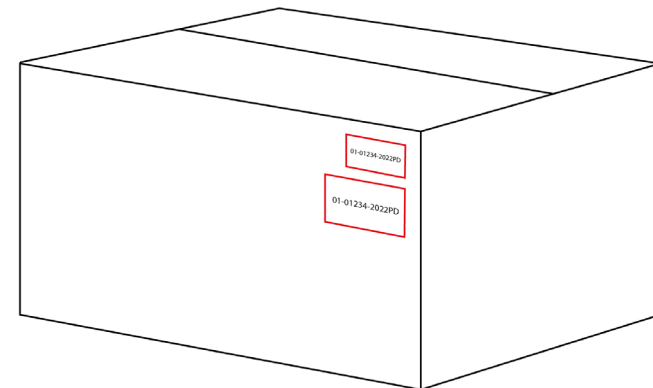

Besonderheiten beim Versand

Sendungen aus Nicht-EU-Ländern

Sollte Ihr Produkt aus einem Land außerhalb der EU angeliefert werden, muss die Anlieferung gemäß den Zollbestimmungen für den zollrechtlich freien Verkehr und gemäß den Lieferbedingungen des Incoterms DDP (Delivery Duty Paid) erfolgen.

 Das bedeutet, dass alle Verantwortlichkeiten für den Versand und alle Kosten einschließlich einer eventuellen Verzollung und Einfuhr von Ihnen zu tragen sind.

Bitte deklarieren Sie Ihre Ware zudem unter Angabe der erforderlichen Zolltarifnummer und nutzen Sie eine Proformarechnung, die den Wert der Sendung benennt.

Weitere Informationen zu diesem Thema erhalten Sie online auf folgenden Seiten:

[Zoll.de](https://www.zoll.de)

[Zolltarifnummern.de](https://www.zolltarifnummern.de)

Profomarechnung

Sie können diese [Vorlage](#) zur Erstellung Ihrer Proformarechnung verwenden. Einige Paketdienstleister erstellen eigene Versanddokumente für Ihre Sendung. Erfragen Sie bitte vorab, ob die Dokumente zur Verfügung gestellt werden oder ob Sie von Ihnen selbst erstellt werden müssen.

Gefahrgut: Lithium-Batterien und Akkus

Beachten Sie bitte, dass die IATA-Vorschriften für den Versand von Gefahrgut im internationalen Luftverkehr bei Produkten, die Lithium-Batterien oder Akkus enthalten, eingehalten werden. Informieren Sie diesbezüglich unbedingt Ihren Transportdienstleister.

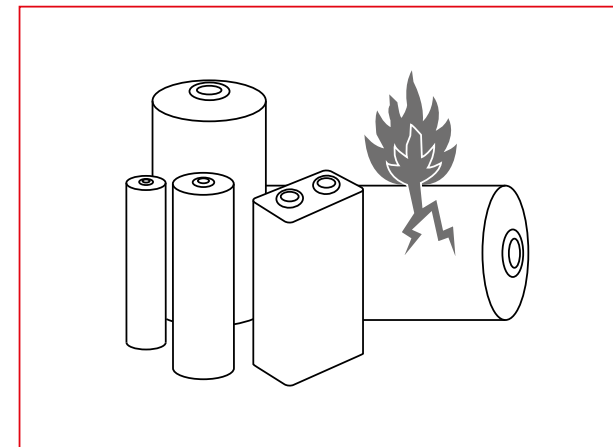

Red Dot Judging Hall

Akkreditierung

Lieferanten müssen sich zur eindeutigen Zuordnung zwingend mit dem PI-Code Ihrer Einreichung am Empfang der Red Dot Judging Hall anmelden und bekommen dort eine Ladestelle zugewiesen. Zutritt in die Judging Hall kann aufgrund der andauernden Pandemiesituation nicht gewährt werden.

Anlieferungssituation

Die Eingangstore der Jurierungshalle sind 2,28 m breit und 2,20 m hoch. Die Deckenhöhe in der Halle beträgt 2,95 m. Bitte beachten Sie, dass Sendungen, die diese Maße überschreiten, nicht angenommen werden können. Darüber hinaus müssen Anlieferungen ebenerdig durch einen LKW mit Hebebühne erfolgen. Ladehilfen wie Gabelstapler oder Laderampen sind leider nicht vorhanden.

Präsentationen mit Übergröße (> 3m²)

Sollte Ihr Produkt eine Präsentationsfläche von mehr als 3 m² benötigen, bitten wir Sie, unserer Logistikabteilung zur Prüfung einen bemaßten Aufbauplan Ihrer Produktpräsentation per E-Mail an logistics@red-dot.de zuzusenden. So können wir den Platz für Ihre Präsentation frühzeitig einkalkulieren.

Wand- und Deckenmontagen

Wand- und Deckenmontagen sind aufgrund der räumlichen Gegebenheiten in der Red Dot Judging Hall nicht möglich. Bitte liefern Sie benötigte Stellwände, Presenter und (Messe-)Displays an. Ausnahmen gelten für Wand- und Deckenleuchten.

Stromanschlüsse

Technische Produkte müssen funktionstüchtig angeliefert werden, damit die Jury sie testen kann. Legen Sie bitte auch Zubehör wie Fernbedienungen, Ladegeräte, Adapter oder Ähnliches bei, sodass es möglich ist, die Produkte an das Stromnetz in Deutschland anzuschließen. Es können folgende Stromanschlüsse zur Verfügung gestellt werden:

- 230 V, 50 Hz, Stecker-Typ F [CEE 7/4]
- 16A, 400V [5-poliger CEE-Stecker]

Verpackungsmaterial

Um Ihr Produkt während des Transports zu schützen und ein Eintreffen ohne Beschädigungen zu gewährleisten, verwenden Sie bitte eine ausreichend sichere Verpackung. Aufgrund begrenzter Lagerkapazitäten kann Ihr Verpackungsmaterial vor Ort nicht eingelagert werden. Daher kann es in Ausnahmefällen dazu kommen, dass Sie Ihr Produkt nicht in der Originalverpackung zur erhalten.

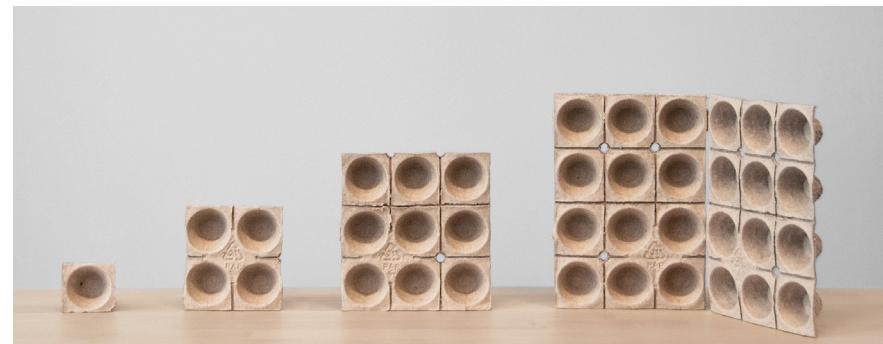

Lieferadresse und -zeiträume

Die allgemeine Lieferanschrift der Red Dot Judging Hall finden Sie unten. Der Zeitraum, in dem Sie Ihr Produkt anliefern müssen, richtet sich nach der in der Anmeldung ausgewählten „Art der Anlieferung“ bzw. nach der „Art der Abholung“.

Adresse

Red Dot GmbH & Co. KG
Red Dot Judging Hall
Witzlebenstraße 14
45472 Mülheim an der Ruhr

Ansprechpartner

Michael Franke
+49 208 37777-87
logistics@red-dot.de



Hinweis: Für Fahrzeuge der Kategorie 38 gelten besondere Anlieferungszeiten und -adressen. Diese entnehmen Sie der nächsten Seite.

Zeiträume

Anlieferung per Spedition oder Paketdienst

Ihr Produkt wird vormontiert per Spedition oder Paketdienst an unsere Adresse geschickt und Sie organisieren die Abholung Ihres Produkts mit einer Spedition oder einem Paketdienstleister. Die hierfür benötigten Versanddokumente senden Sie uns vor dem Abholtermin per E-Mail zu.

Anlieferung

20. Februar bis 10. März 2023
Mo-Fr von 10.00 bis 16.00 Uhr

Abholung

11. April bis 21. April 2023
Mo-Fr von 10.00 bis 16.00 Uhr

Einlagerung im Falle einer Auszeichnung

Grundsätzlich werden prämierte Produkte bis zum Beginn der Sonderausstellung vor Ort eingelagert. Ausgenommen davon sind Einreichungen, die in der Sonderausstellung im Red Dot Design Museum Essen aufgrund ihrer Größe oder anderen Gegebenheiten nicht präsentiert werden können. Diese sind bitte unter Berücksichtigung der oben genannten Termine wieder abzuholen und werden von uns, falls notwendig, im Vorfeld der Sonderausstellung erneut angefordert.

Abholung der Produkte nach der Jurierung

Während der Anmeldung geben Sie an, ob Sie Ihr Produkt nach der Jurierung zurückerhalten möchten. Bitte beachten Sie, dass Ihr Produkt ausschließlich unter Angabe des PI-Codes und innerhalb des angegebenen Zeitraums ausgehändigt werden kann. Bitte teilen Sie den PI-Code auch Ihrem Kurier bzw. der Spedition mit. Bei nicht fristgerechter Abholung wird Ihr Produkt von uns entsorgt.



Anlieferung und Abholung von Automobilen und Motorrädern

Einreichungen der Kategorie „Automobile und Motorräder“ werden nicht zur Red Dot Judging Hall geliefert, sondern müssen betankt bzw. geladen zu unserer Teststrecke am Mülheimer Flughafen gebracht werden:

Adresse

Flughafen Essen / Mülheim
Red Dot Award: Product Design 2023
Brunshofstraße 3
45470 Mülheim an der Ruhr

Ansprechpartner

Tim Bender
+49 201 838885-45
pd@red-dot.de

Zeiträume

Anlieferung

23. März 2023
7.00 bis 8.00 Uhr

Abholung

23. März 2023
17.00 bis 18.00 Uhr

Genauere Informationen, eine detaillierte Anfahrtsbeschreibung sowie die Akkreditierungs- und Zufahrtsbedingungen erhalten Sie gemeinsam mit Ihrer Anmeldebestätigung per E-Mail.

Anlieferung und Abholung von Caravans, Nutzfahrzeugen, Booten und Zügen

Caravans, Nutzfahrzeuge, Boote und Züge (Kategorien 39-42) werden an der Red Dot Judging Hall angeliefert.

Adresse

Red Dot GmbH & Co. KG
Red Dot Judging Hall
Witzlebenstraße 14
45472 Mülheim an der Ruhr

Ansprechpartner

Tim Bender
+49 201 838885-45
pd@red-dot.de

Zeiträume

Anlieferung

23. März 2023
7.00 bis 8.00 Uhr

Abholung

23. März 2023
17.00 bis 18.00 Uhr

In unserem [Lookbook](#) finden Sie außerdem Informationen zu den Inhalten und zur Aufbereitung digitaler Präsentationsmaterialien, falls Ihr Produkt keinesfalls im Original angeliefert werden kann.



Die Ergebnisse stehen fest. Wie geht es weiter?

Ergebnisbenachrichtigung

Ende März 2023 erhalten Sie Ihre Ergebnisbenachrichtigung per E-Mail.

Ihr Produkt wurde ausgezeichnet

Buchung des Winner Packages

Falls Ihr Produkt ausgezeichnet wurde, wird sich das Red Dot Team zeitnah mit Ihnen in Verbindung setzen, um Sie bei der Buchung Ihres Winner Packages zu unterstützen. Die Buchung ist obligatorisch und muss binnen einer Woche nach Ergebnismitteilung erfolgen. Alle Vorteile, die Sie mit der Buchung des Winner Packages erwerben, werden auf der nächsten Seite erläutert.

Red Dot Gala

Die Preisverleihung des Red Dot Award: Product Design 2023 im Aalto-Theater in Essen sowie die anschließende Designers' Night im Red Dot Design Museum in Essen finden am 19. Juni 2023 statt.* Tickets für die Veranstaltungen können Sie im April 2023 über das My Red Dot-Portal buchen. Bitte beachten Sie, dass die Anzahl der Tickets limitiert ist und es keine Möglichkeit gibt, sie vorab zu reservieren.

*sofern Veranstaltungen dieser Größenordnung zu diesem Zeitpunkt möglich sind.

Red Dot Design Week

Die Erfolge der Sieger werden nicht nur während der Red Dot Gala, sondern auch online zelebriert – auf der Red Dot-Website und allen weiteren Red Dot-Kanälen.

Ihr Produkt wurde nicht ausgezeichnet

Sollte Ihre Einreichung keine Auszeichnung erhalten haben, lassen Sie sich bitte nicht entmutigen. Im nächsten Jahr können Sie mit neuen Produkten teilnehmen und so Ihre nächste Chance auf einen Red Dot nutzen. Es gelten die bei der Anmeldung ausgewählten [Abholinformationen und -zeiten](#). Sollten Sie Ihr Produkt nachträglich kostenfrei entsorgen lassen wollen, teilen Sie uns dies bitte schriftlich unter Angabe des PI-Codes an logistics@red-dot.de mit.

Winners' Benefits

Die Auszeichnung Ihres Produkts mit dem Red Dot bildet stets den Anfang einer ganzen Reihe von PR- und Marketingmaßnahmen.

Red Dot-Siegerlabel

Nutzen Sie das weltweit anerkannte Red Dot Label für Ihr ausgezeichnetes Produkt. Ein Kommunikationsembargo unsererseits liegt nicht vor. Demnach dürfen Sie Ihren Erfolg nach der Buchung des Winner Packages direkt kommunizieren. [Hier](#) können Sie einsehen, in welchem Umfang Sie das Siegerlabel verwenden dürfen und für welche Arten der Kommunikation Sie eventuelle Zusatzlizenzen erwerben müssen.



reddot winner 2023

Medien-Support

Als Preisträger profitieren Sie von der internationalen Pressearbeit sowie den hochwertigen und reichweitenstarken Medienpartnerschaften von Red Dot.

Urkunde

Sie erhalten eine persönliche Urkunde in zweifacher Ausführung, die in der Kommunikation als offizielles Zertifikat der Auszeichnung dient. Diese erhalten Sie persönlich im Rahmen der Designers' Night oder anschließend per Post.

Red Dot Trophy

Die Red Dot: Best of the Best-Preisträger erhalten exklusiv eine Red Dot Trophy zusätzlich zu den Red Dot-Urkunden.



**reddot winner 2023
best of the best**



Jahrbuch

Das vierbändige Red Dot Design Yearbook präsentiert die prämierten Produkte. Darüber hinaus stellt es die Macher hinter den besten Produkten des Jahres und das Red Dot: Design Team of the Year vor. Auf Wunsch erhalten Sie Ihr Belegexemplar des Red Dot Design Yearbook 2023/24 im Herbst 2023 per Post.

Online-Ausstellungen

Ausgezeichnete Produkte werden am 19. Juni 2023 in der Online-Ausstellung auf unserer Homepage veröffentlicht.

Ausstellungen

Ausgezeichnete Produkte werden in internationalen Ausstellungen einem breiten Publikum vorgestellt.

Kosten und Bezahlung

Teilnahmegebühren

Early Bird

Zeitraum 4. Oktober bis 21. Oktober 2022
Teilnahmegebühr 450 Euro (zzgl. MwSt.) pro Einreichung

Regular

Zeitraum 22. Oktober 2022 bis 13. Januar 2023
Teilnahmegebühr 600 Euro (zzgl. MwSt.) pro Einreichung

Latecomer

Zeitraum 14. Januar bis 27. Januar 2023
Teilnahmegebühr 750 Euro (zzgl. MwSt.) pro Einreichung

Zusätzliche Gebühren

Für Einreichungen in Übergröße (> 3 m²) 700 Euro (zzgl. MwSt.)

Kosten im Falle einer Auszeichnung

Die Kosten für das verbindlich zu buchende Winner Package richten sich nach der Art der Auszeichnung und dem Umfang der Produktpräsentation.

Red Dot ab 4.500 Euro (zzgl. MwSt.)

Red Dot: Best of the Best ab 6.900 Euro (zzgl. MwSt.)

[Hier](#) können Sie die Kosten und Leistungen des Winner Packages im Detail einsehen.

Bezahlung

Die Teilnahmegebühren und das Winner Package können Sie online per Kreditkarte (MasterCard, VISA, American Express), via PayPal, ALIPAY oder WeChat Pay bezahlen.

Rechnung

Die Rechnung erhalten Sie im Anschluss an die Zahlung per E-Mail.

Kontakt & FAQ

Bei weiteren Fragen schauen Sie sich gerne die [FAQs](#) auf unserer Webseite an.

Außerdem unterstützt Sie unser Team bei spezifischen Fragen zur Anmeldung und Teilnahme rund um den Red Dot Award: Product Design 2023.

Teilnahme & Anmeldung

Red Dot Team

+49 201 838885-42

pd@red-dot.de

Anlieferung & Logistik

Michael Franke

+49 208 37777-87

logistics@red-dot.de



Wir freuen uns auf eine spannende Jurierung und wünschen Ihnen viel Erfolg beim Red Dot Award: Product Design 2023!